

Instituto Politécnico

Universidad Nacional de Rosario Universidad Nacional de

Práctica de trazado

1º Año

Sistemas de Representación

Masterización: RECURSOS PEDAGÓGICOS

Cód. 4101-16

Prof. Marcela Copello
Prof. María Carolina Godino



Dpto. de Dibujo



SISTEMAS DE REPRESENTACIÓN

ELEMENTOS DE DIBUJO PARA 1° AÑO

1. HOJAS MILIMETRADAS TAMAÑO OFICIO
2. FOLIOS OFICIO
3. CARPETA OFICIO. CARÁTULA
4. TABLERO 50x60 (40x50)
5. PARALELA CON BORDE ACRÍLICO
6. CARTULINAS PARA LÁMINAS A3 – 35X50 (ROMANI – CONQUEROR – SCHOELLER)
7. CARPETA PARA LÁMINAS A3
8. ESCUADRA 30/60° x 30cm
9. ESCUADRA 45°
10. TRIPLEDECÍMETRO
11. COMPÁS CON ADAPTADOR PARA PORTAMINAS
12. TIJERA
13. PORTAMINAS 0,5 (CANTIDAD 3)
14. MINAS 0,5 2H – HB – 2B
15. GOMA BLANCA BLANDA (STAEDTLER – ROTRING)
16. CINTA SCOTCH O ADHESIVA DE PAPEL
17. CEPILLO
18. TRAPO BLANCO
19. PORTATABLERO
20. CUADERNILLO PRÁCTICA DE TRAZADO
21. GUIA DE TRABAJOS PRÁCTICOS 1° CUATRIMESTRE
22. T.P. EN A4. GEOMETRÍA TÉCNICA
23. CUADERNILLO GEOMETRÍA TÉCNICA
24. GUÍA DE TRABAJOS PÁCTICOS 2° CUATRIMESTRE
25. CUADERNILLO PROYECCIONES Y VISTAS
26. T.P. EN A4. PROYECCIONES

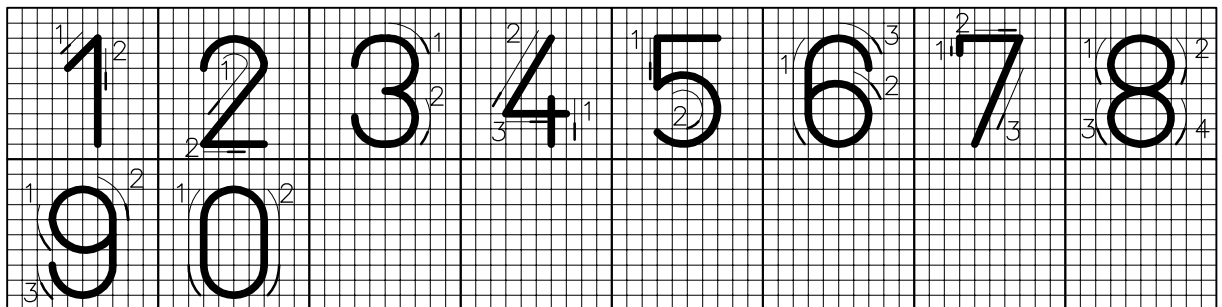
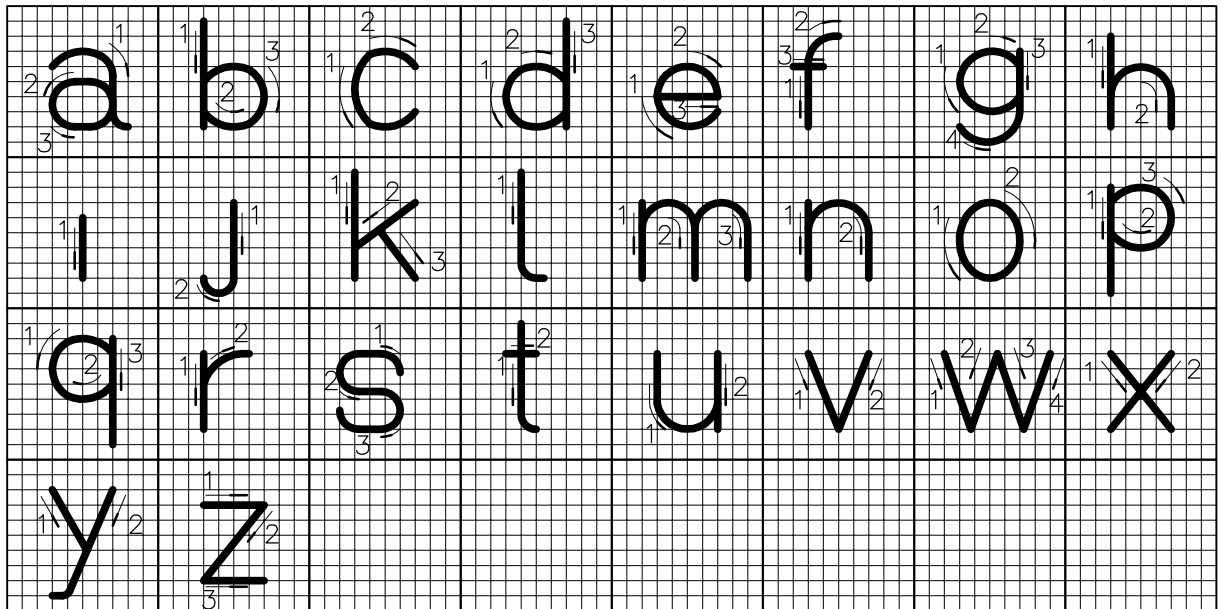
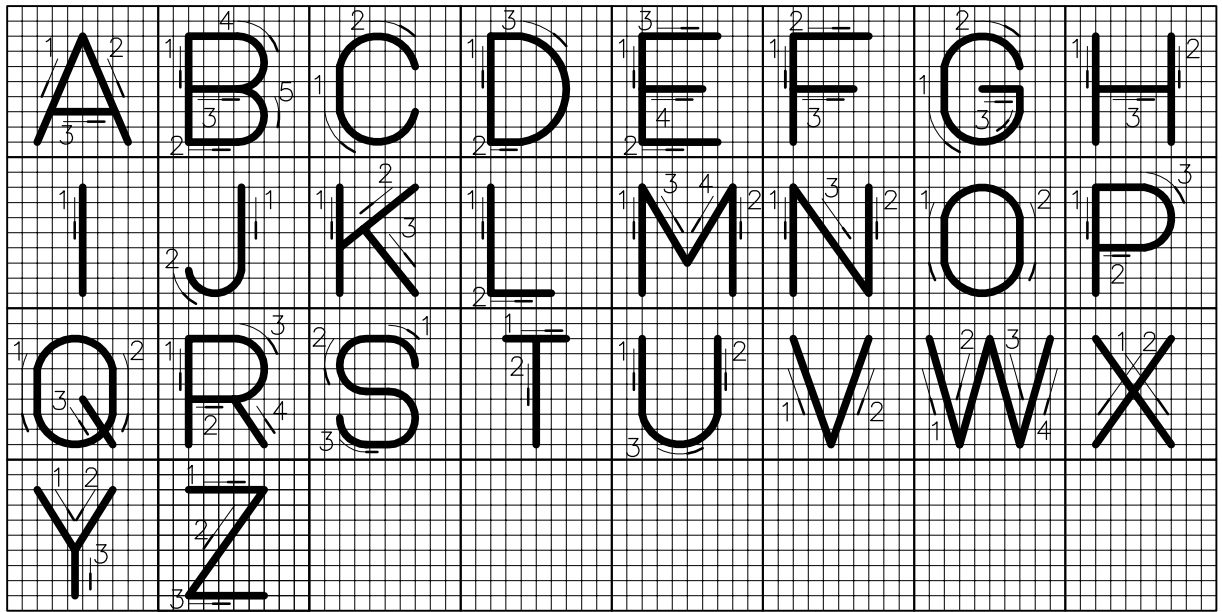

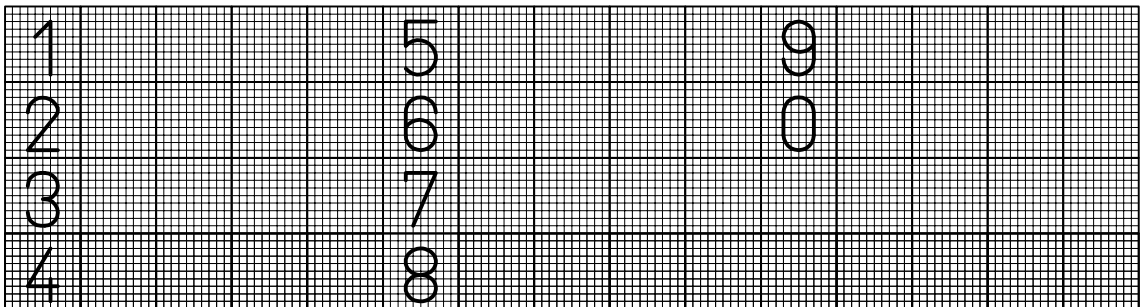
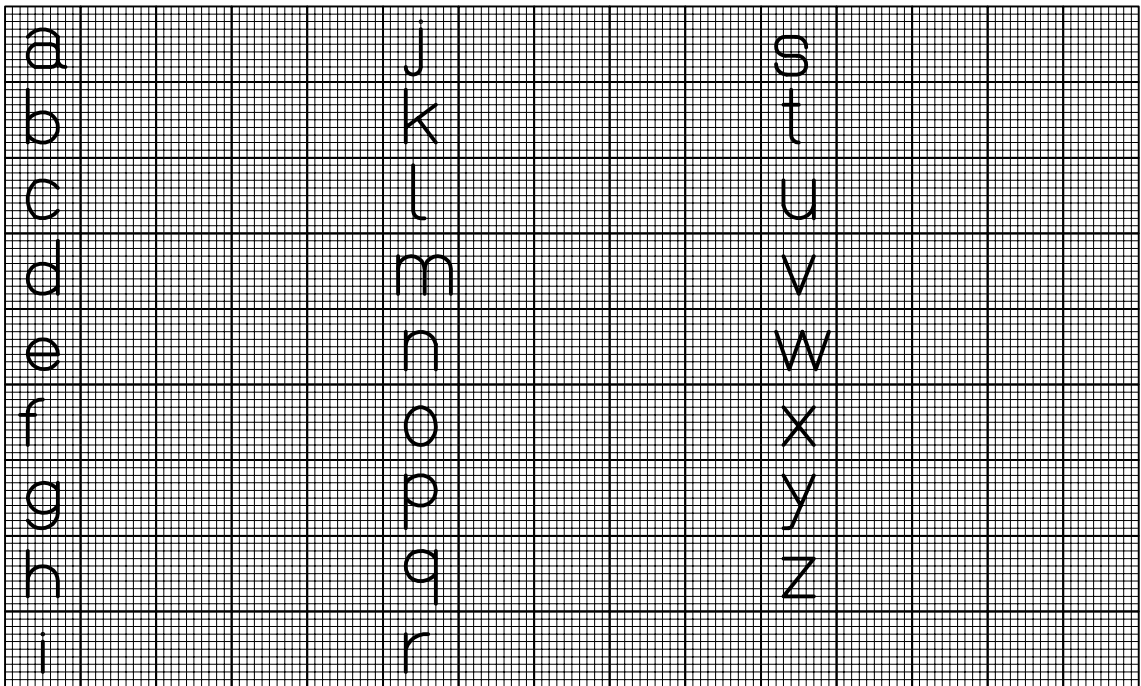
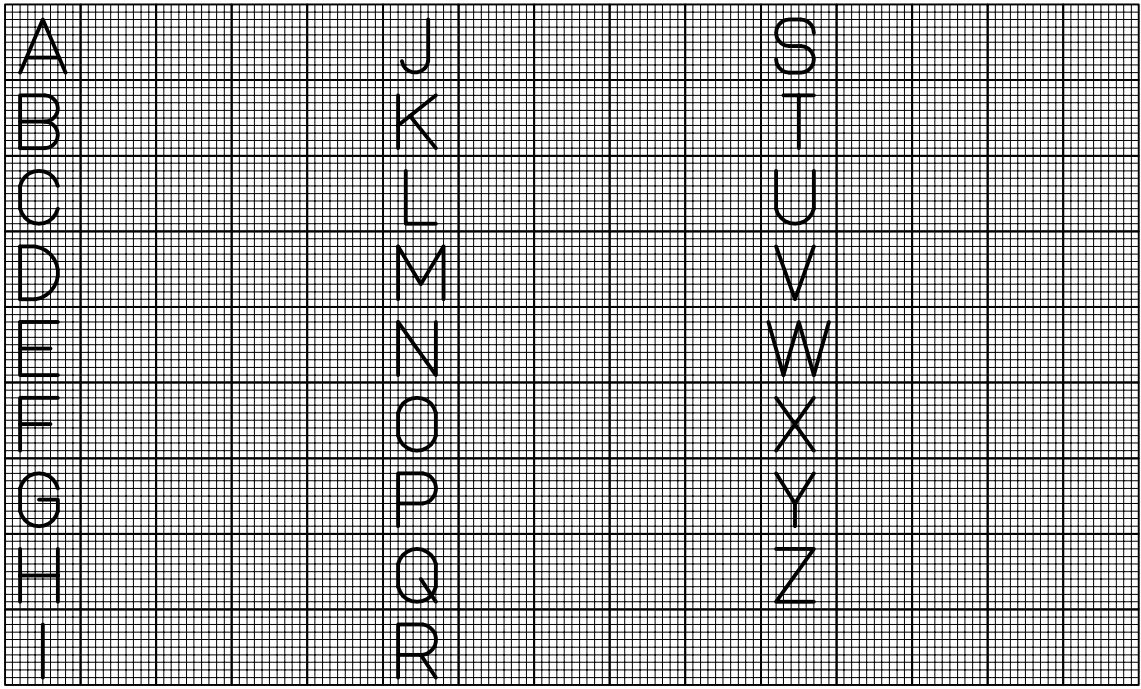

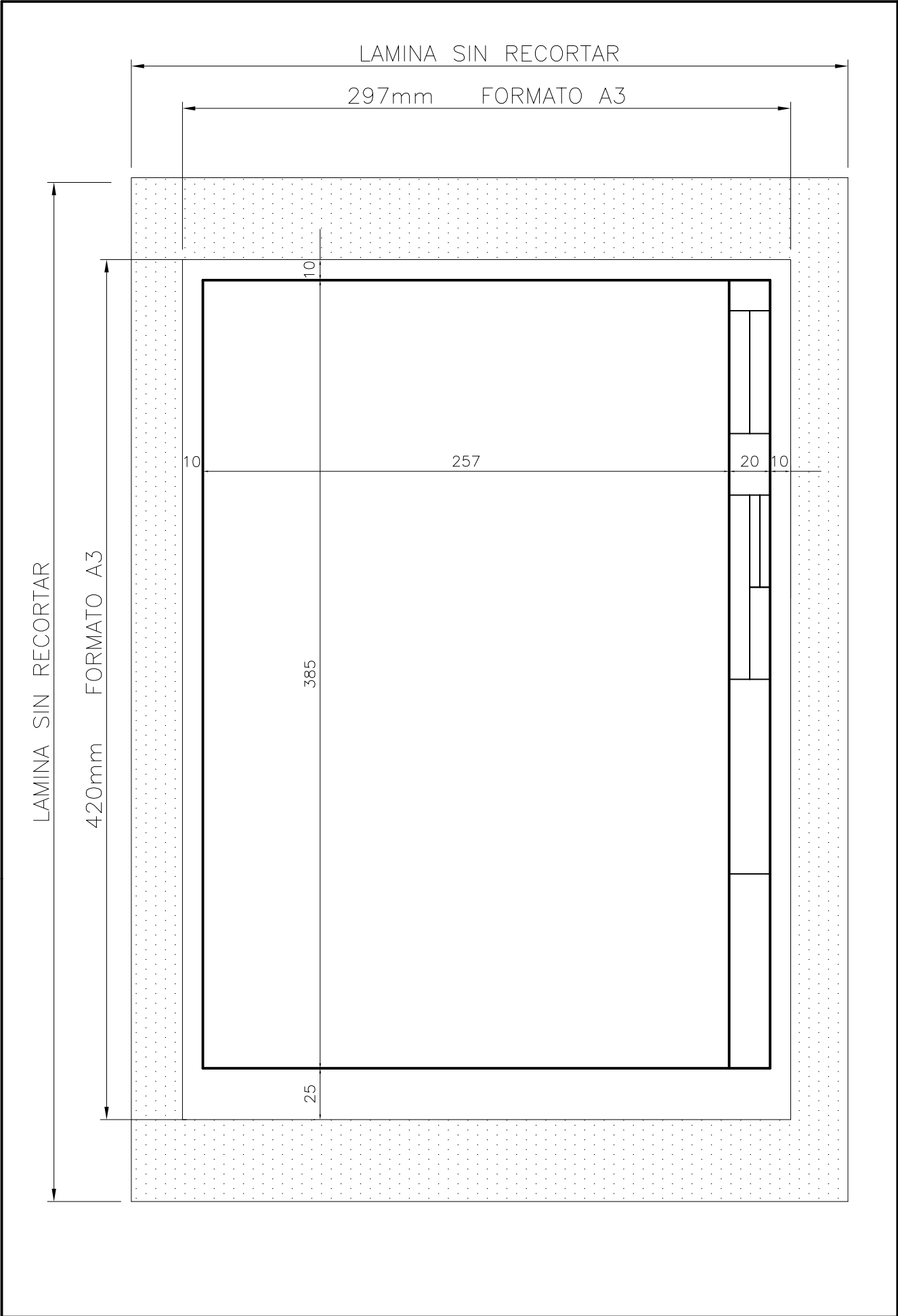

I.P.S. SISTEMAS DE REPRESENTACION				
		1º AÑO		
	FORMATO A3 – RÓTULO			AÑO

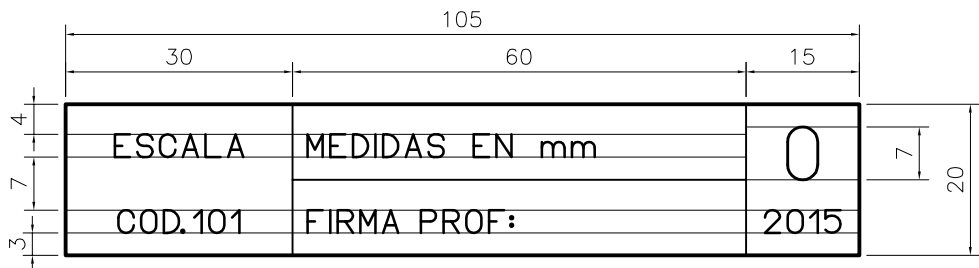
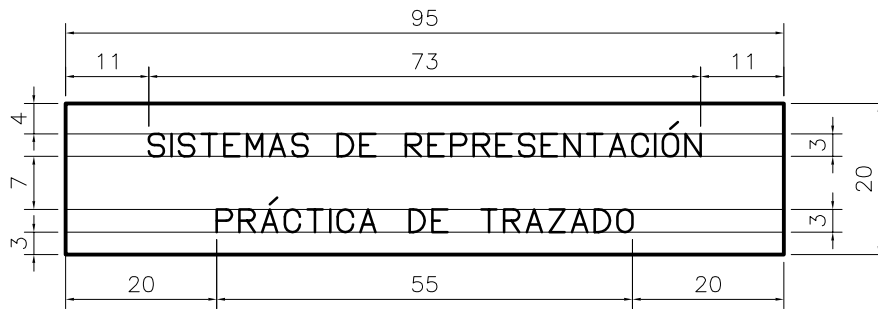
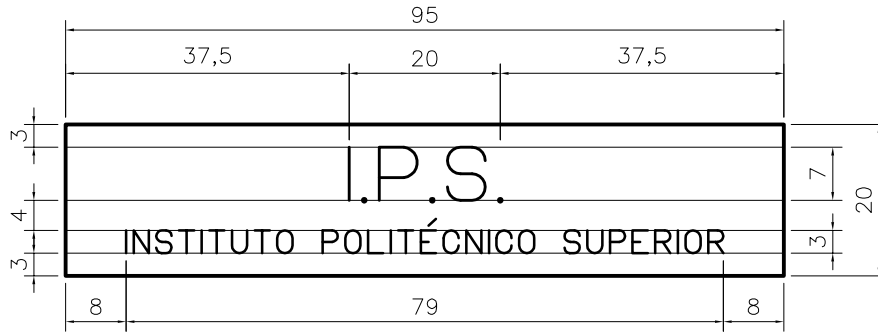

I.P.S.
SISTEMAS DE REPRESENTACION

	1º AÑO		
DESPIECE DE RÓTULO PARA LÁMINAS A3			

AÑO

COD. 101

TEMA: Práctica de trazado

FORMATO LÁMINA: A3

EJERCICIO: Ejecutar en lápiz los ejercicios de trazado indicados.
Espesor de líneas HB, trazo medio.
Punto de referencia O (14,18).

Nota: Las medidas indicadas no deben dibujarse.

COD. 102

TEMA: Práctica de trazado

FORMATO LÁMINA: A3

EJERCICIO: Ejecutar en lápiz los ejercicios de trazado indicados.
Espesor de líneas: 2H, trazo fino.
Punto de referencia O (14,18).
Inclinación de las líneas 45°.

Nota: Las medidas indicadas no deben dibujarse.

COD. 103

TEMA: Práctica de trazado

FORMATO LÁMINA: A3

EJERCICIO: Ejecutar en lápiz los ejercicios de trazado indicados.
Espesor de líneas: 2H, HB y 2B (trazos fino, medio y grueso).
Punto de referencia O (22,19).

Nota: Las medidas indicadas no deben dibujarse.

COD. 104

TEMA: Práctica de trazado

FORMATO LÁMINA: A3

EJERCICIO: Ejecutar en lápiz los ejercicios de trazado indicados.
Espesor de líneas: ejercicios 1 y 2 : 2B, trazo grueso,
ejercicios 3 y 4: HB, trazo medio.

Nota: Las medidas indicadas no deben dibujarse.
Las líneas de puntos son auxiliares y deben borrarse.

COD. 105

TEMA: Práctica de trazado

FORMATO LÁMINA: A3

EJERCICIO: Ejecutar en lápiz los ejercicios de trazado indicados.
Espesor de líneas: 2H, HB y 2B (trazos fino, medio y grueso).
Punto de referencia O (64,64).

Nota: Las medidas indicadas no deben dibujarse.

I.P.S. SISTEMAS DE REPRESENTACION					
		1º AÑO			
	PRACTICA DE TRAZADO – COD 101 AL 105				AÑO

0

5

14 110 14

5

14 110 5

20

14 110 18

I.P.S.
INSTITUTO POLITECNICO SUPERIOR

SISTEMAS DE REPRESENTACIÓN
PRÁCTICA DE TRAZADO

NOMBRE Y APELLIDO
1º AÑO ...º DIV. INICIADA: TERMINADA:

ESCALA
COD 101

MEDIDAS EN mm.
FIRMA PROF.:

20

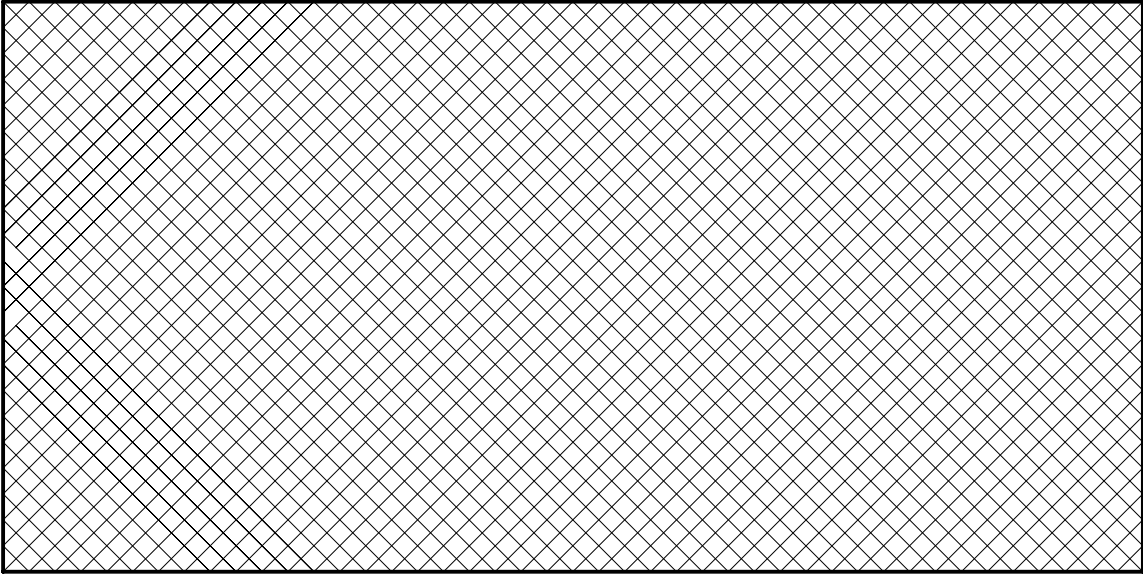
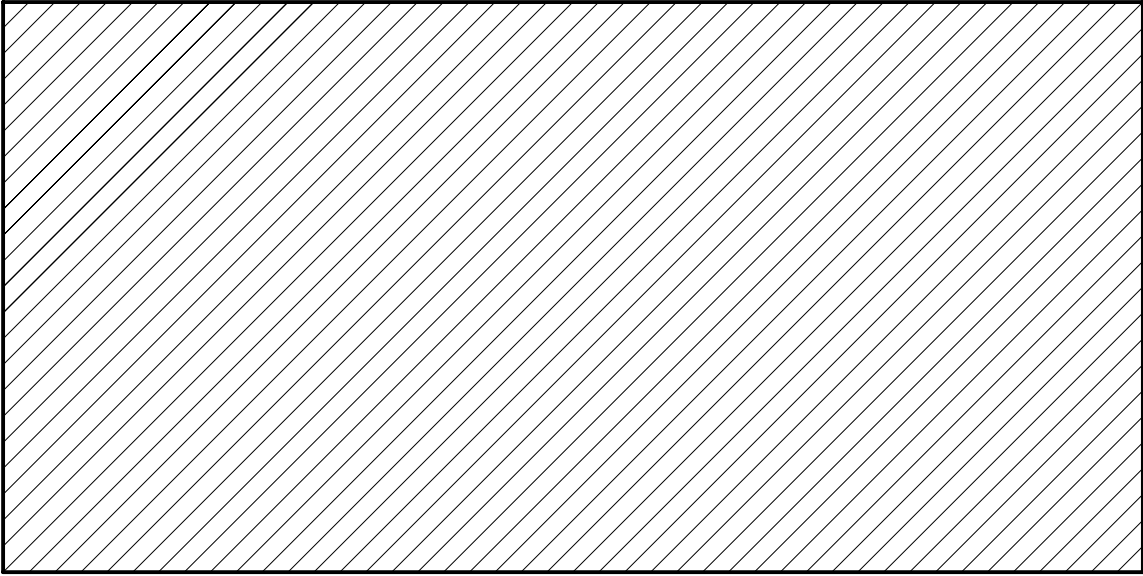
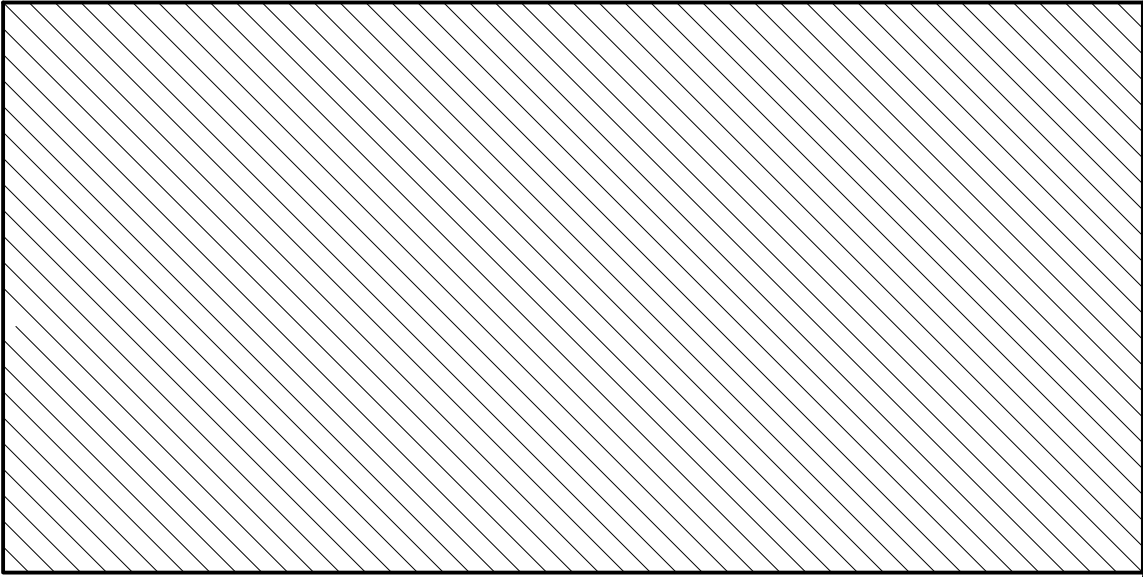

I.P.S.
INSTITUTO POLITECNICO SUPERIOR

SISTEMAS DE REPRESENTACIÓN
PRÁCTICA DE TRAZADO

NOMBRE Y APELLIDO
1º AÑO ...º DIV. INICIADA: TERMINADA:

ESCALA
COD 102

MEDIDAS EN mm.
FIRMA PROF.:

2
20

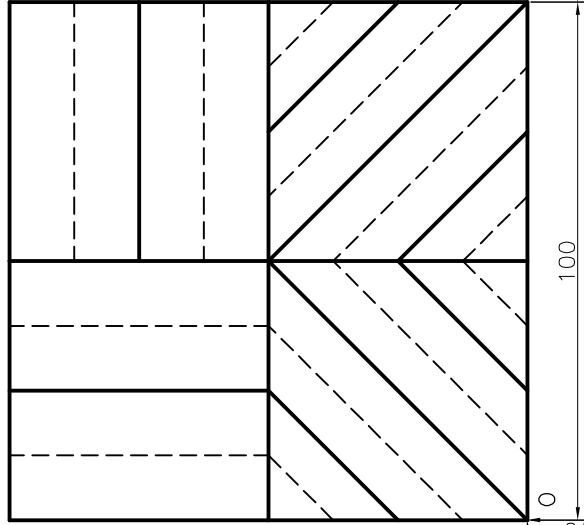
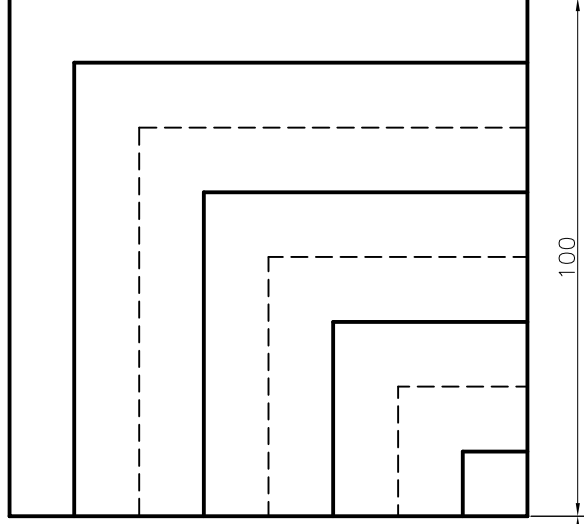
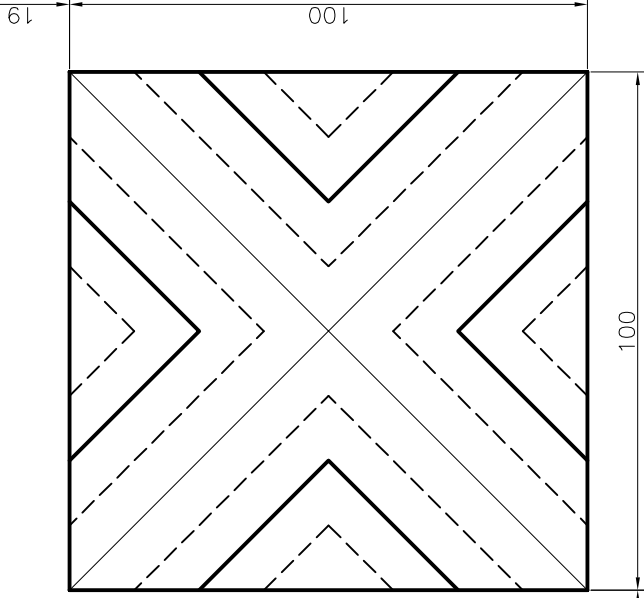
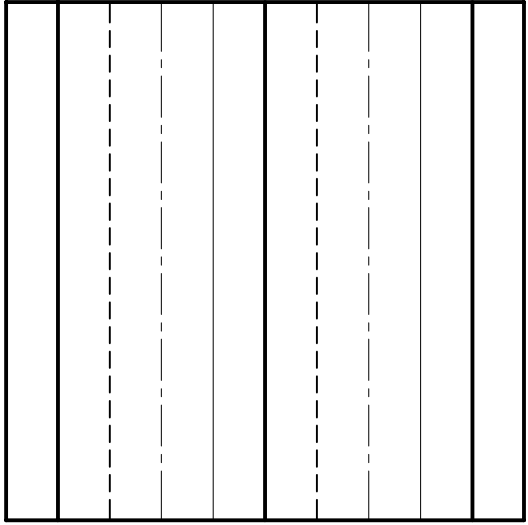
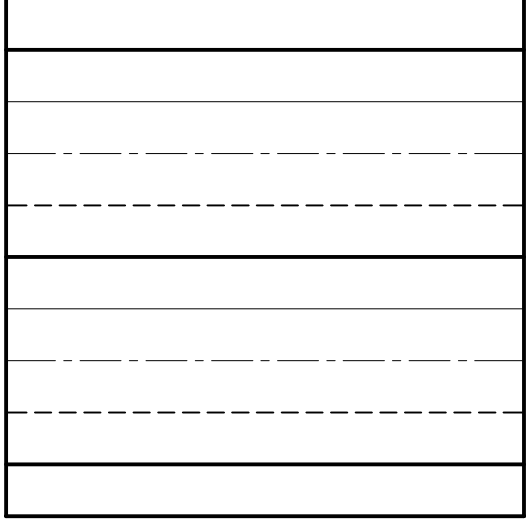
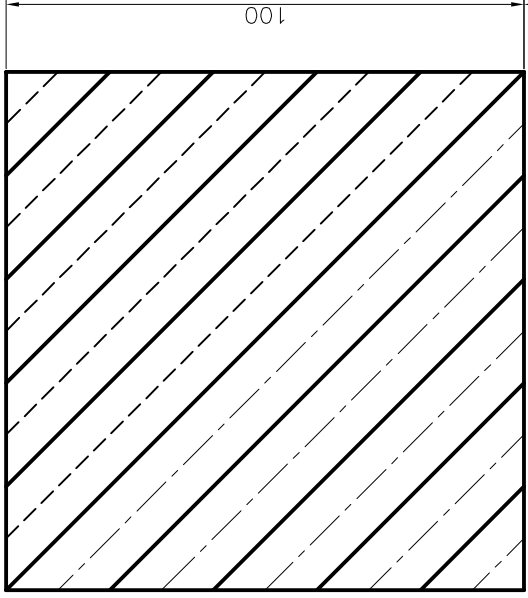

I.P.S. INSTITUTO POLITECNICO SUPERIOR	SISTEMAS DE REPRESENTACIÓN PRÁCTICA DE TRAZADO	NOMBRE Y APELLIDO		ESCALA	MEDIDAS EN mm.	3
		1º AÑO ...º DIV.	INICIADA: TERMINADA:	COD 103	FIRMA PROF.:	

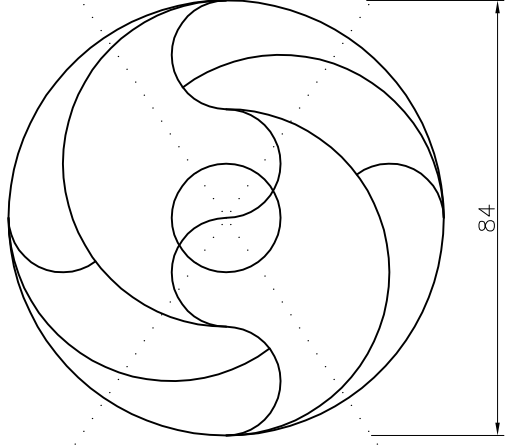
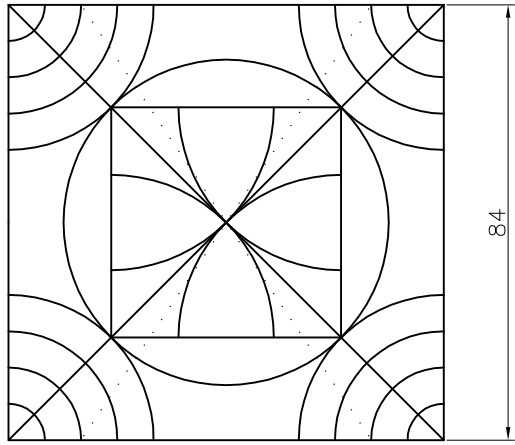
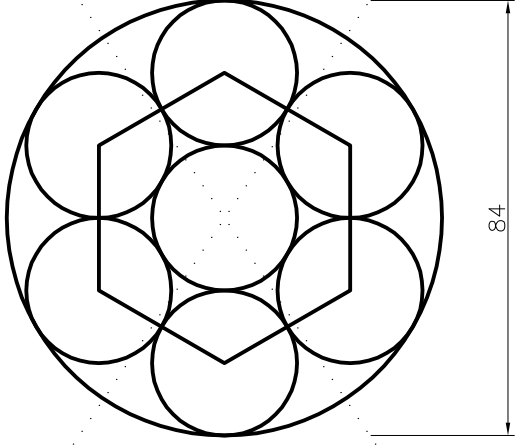
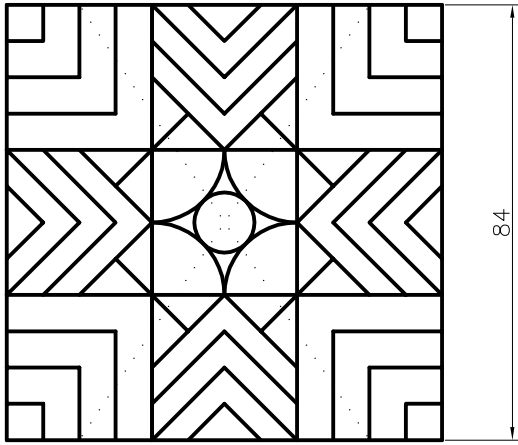

I.P.S.
INSTITUTO POLITECNICO SUPERIOR

SISTEMAS DE REPRESENTACIÓN
PRÁCTICA DE TRAZADO

NOMBRE Y APELLIDO
1º AÑO ...º DIV.
INICIADA:
TERMINADA:

ESCALA
COD 104

MEDIDAS EN mm.
FIRMA PROF.:

4
20

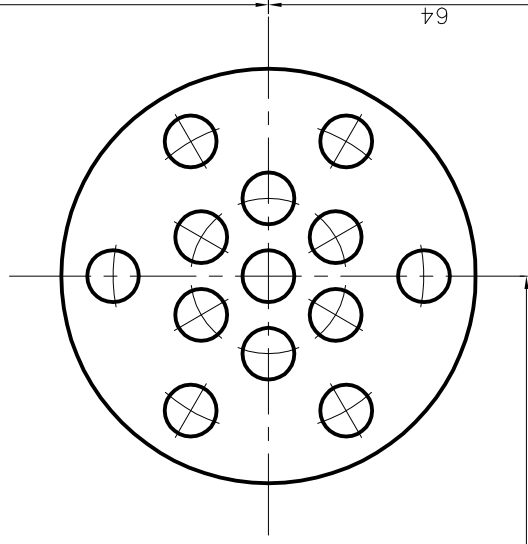
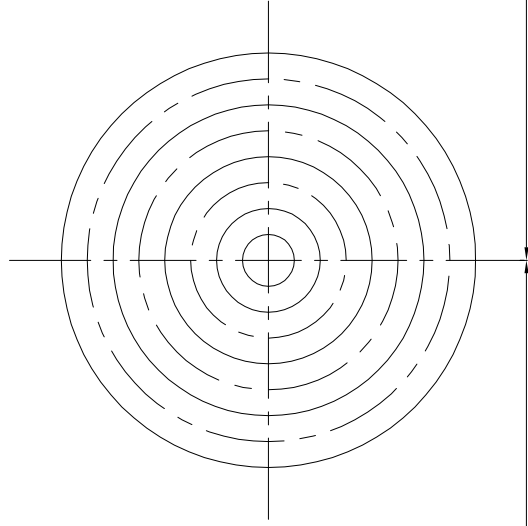
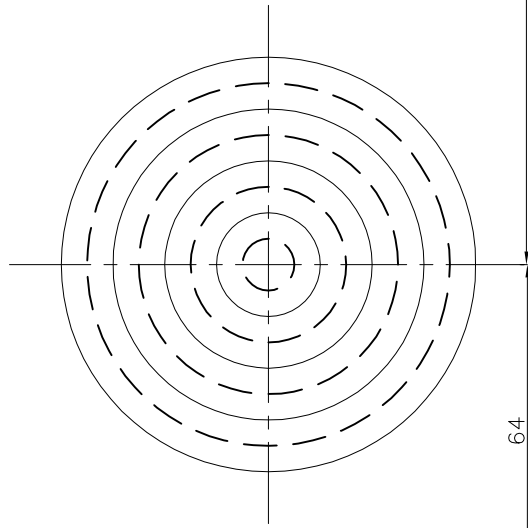
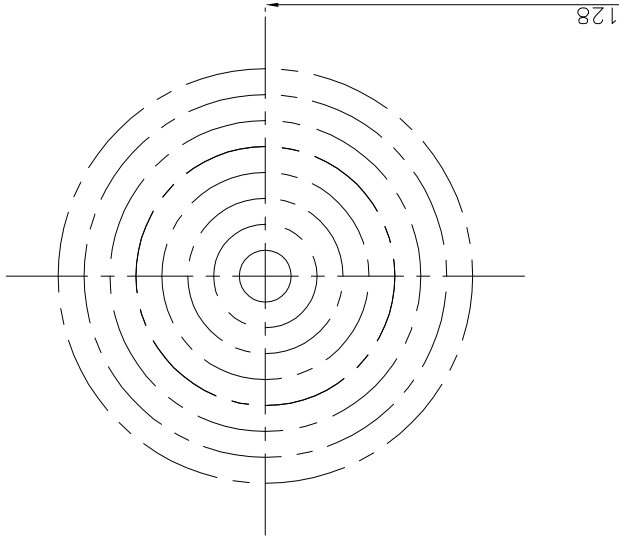
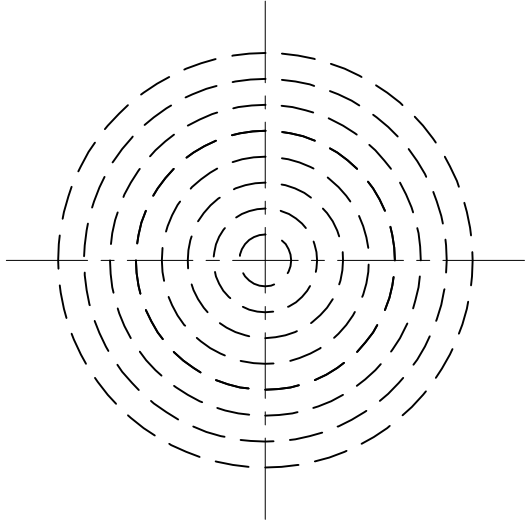
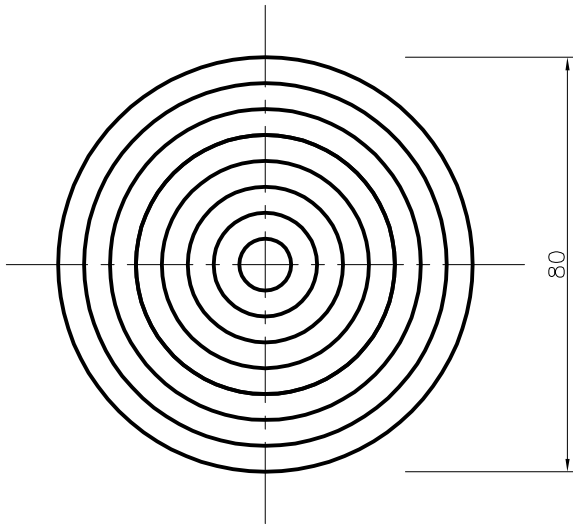

I.P.S.
INSTITUTO POLITECNICO SUPERIOR

SISTEMAS DE REPRESENTACIÓN
PRÁCTICA DE TRAZADO

NOMBRE Y APELLIDO

1º AÑO ...º DIV. INICIADA: TERMINADA:

ESCALA
COD 105

MEDIDAS EN mm.

FIRMA PROF.:

5

20